



Saunier Duval
Toujours à vos côtés

Notice d'emploi

Thema, ThemaFast

Thema C10 AS (H-FR)

ThemaFast C25 (H-FR)

ThemaFast V25 (H-FR)

ThemaFast C30 (H-FR)



FR

Sommaire

Sommaire

1	Sécurité.....	3	4.10	Sélection du mode de fonctionnement	12
1.1	Mises en garde relatives aux opérations	3	4.11	Affichage des codes d'état.....	12
1.2	Utilisation conforme	3	4.12	Désactivation des fonctions du produit.....	12
1.3	Consignes générales de sécurité	4	5	Dépannage	13
2	Remarques relatives à la documentation	7	5.1	Identification et élimination des dérangements.....	13
2.1	Respect des documents complémentaires applicables	7	5.2	Visualisation des codes défauts	13
2.2	Conservation des documents	7	6	Maintenance et entretien.....	13
2.3	Validité de la notice.....	7	6.1	Maintenance	13
3	Description du produit	7	6.2	Entretien du produit	13
3.1	Principes de la ventilation mécanique contrôlée ou VMC	7	6.3	Respect des conditions de maintenance du système de ventilation mécanique régulée.....	13
3.2	Structure du produit	7	7	Mise hors service.....	13
3.3	Vue d'ensemble des éléments de commande	7	7.1	Mise hors service provisoire de l'appareil	13
3.4	Écran du produit	8	7.2	Mise hors service définitive de l'appareil	14
3.5	Mentions figurant sur la plaque signalétique.....	8	8	Recyclage et mise au rebut	14
3.6	Marquage CE.....	9	9	Garantie et service après- vente	14
4	Fonctionnement.....	9	9.1	Garantie	14
4.1	Concept de commande.....	9	9.2	Service après-vente.....	15
4.2	Affichage de base.....	9	Annexe	16	
4.3	Niveaux de commande	10	A	Niveau de commande destiné à l'utilisateur – vue d'ensemble	16
4.4	Ouverture des dispositifs d'arrêt.....	10	B	Codes d'état – vue d'ensemble	16
4.5	Mise en marche de l'appareil.....	10	C	Dépannage des anomalies et défauts de fonctionnement.....	17
4.6	Contrôle de la pression de l'installation	10	C.1	Dépannage	17
4.7	Remplissage de l'installation de chauffage.....	11	C.2	Élimination des défauts.....	18
4.8	Réglage de la température de départ du chauffage.....	11			
4.9	Réglage de la production d'eau chaude sanitaire	11			

1 Sécurité

1.1 Mises en garde relatives aux opérations

Classification des mises en garde liées aux manipulations

Les mises en garde relatives aux manipulations sont graduées à l'aide de symboles associés à des mots-indicateurs, qui signalent le niveau de gravité du risque encouru.

Symboles de mise en garde et mots-indicateurs



Danger !

Danger de mort immédiat ou risque de blessures graves



Danger !

Danger de mort par électrocution



Avertissement !

Risque de blessures légères



Attention !

Risque de dommages matériels ou de menaces pour l'environnement

1.2 Utilisation conforme

Une utilisation incorrecte ou non conforme peut présenter un danger pour la vie et la santé de l'utilisateur ou d'un tiers, mais aussi endommager l'appareil et d'autres biens matériels.

Ce produit est un générateur de chaleur spécialement conçu pour les installations de chauffage fonctionnant en circuit fermé et la production d'eau chaude sanitaire.

L'utilisation conforme de l'appareil suppose :

- le respect des notices d'utilisation fournies avec le produit ainsi que les autres composants de l'installation
- le respect de toutes les conditions d'inspection et de maintenance qui figurent dans les notices.

Cet appareil peut être utilisé par des enfants âgés d'au moins 8 ans ainsi que des personnes qui ne sont pas en pleine possession de leurs capacités physiques, sensorielles ou mentales, ou encore qui manquent d'expérience ou de connaissances, à condition qu'elles aient été formées pour utiliser l'appareil en toute sécurité, qu'elles comprennent les risques encourus ou qu'elles soient correctement encadrées. Les enfants ne doivent pas jouer avec cet appareil. Le nettoyage et l'entretien courant de l'appareil ne doivent surtout pas être effectués par des enfants sans surveillance.

1 Sécurité

Toute utilisation autre que celle décrite dans la présente notice ou au-delà du cadre stipulé dans la notice sera considérée comme non conforme. Toute utilisation directement commerciale et industrielle sera également considérée comme non conforme.

Attention !

Toute utilisation abusive est interdite.

1.3 Consignes générales de sécurité

1.3.1 Danger en cas d'erreur de manipulation

Toute erreur de manipulation présente un danger pour vous-même, pour des tiers et peut aussi provoquer des dommages matériels.

- ▶ Lisez soigneusement la présente notice et l'ensemble des documents complémentaires applicables, et tout particulièrement le chapitre « Sécurité » et les avertissements.
- ▶ N'exécutez que les tâches pour lesquelles la présente notice d'utilisation fournit des instructions.

1.3.2 Danger de mort en cas de fuite de gaz

En cas d'odeur de gaz dans les bâtiments :

- ▶ Évitez les pièces où règne une odeur de gaz.
- ▶ Si possible, ouvrez les portes et les fenêtres en grand pour créer des courants d'air.
- ▶ Évitez les flammes nues (par ex. briquet ou allumettes).
- ▶ Ne fumez pas.
- ▶ N'utilisez surtout pas d'interrupteur électrique, fiche de secteur, sonnette, téléphone ou autre interphone dans le bâtiment.
- ▶ Fermez le dispositif d'arrêt du compteur à gaz ou le dispositif de coupure principal.
- ▶ Si possible, fermez le robinet d'arrêt du gaz du produit.
- ▶ Prévenez les habitants en les appelant ou en frappant à leur porte.
- ▶ Quittez immédiatement le bâtiment et veillez à ce que personne n'y pénètre.
- ▶ Prévenez la police et les pompiers dès que vous avez quitté le bâtiment.
- ▶ Prévenez le service d'urgence du fournisseur de gaz avec un téléphone situé hors du bâtiment.



1.3.3 Danger de mort en cas d'obturation ou de fuite de la conduite des gaz de combustion

En cas d'odeur de gaz de combustion dans les bâtiments :

- ▶ Ouvrez les portes et les fenêtres en grand pour créer des courants d'air.
- ▶ Éteignez l'appareil.
- ▶ Contactez un installateur spécialisé.

1.3.4 Danger de mort dû aux substances explosives et inflammables

- ▶ N'entreposez et n'utilisez pas de substances explosives ou inflammables (par ex. essence, papier, peinture) dans la pièce d'installation du produit.

1.3.5 Risque d'intoxication en cas d'apport insuffisant en air de combustion

Conditions: Fonctionnement sur air ambiant

- ▶ Faites en sorte que l'alimentation en air de combustion soit suffisante.



1.3.6 Danger de mort en cas de modifications apportées au produit ou dans l'environnement du produit

- ▶ Ne retirez, ne shuntez et ne bloquez en aucun cas les dispositifs de sécurité.
- ▶ Ne manipulez aucun dispositif de sécurité.
- ▶ Ne détériorez pas et ne retirez jamais les composants scellés de l'appareil.
- ▶ N'effectuez aucune modification :
 - au niveau de l'appareil
 - au niveau des conduites d'arrivée de gaz, d'air, d'eau et des câbles électriques
 - au niveau de l'installation d'évacuation des gaz de combustion
 - au niveau de la soupape de sécurité
 - au niveau des conduites d'évacuation
 - au niveau des éléments de construction ayant une incidence sur la sécurité de fonctionnement du produit

1 Sécurité

1.3.7 Risques de corrosion en cas d'air de combustion ou d'air ambiant inadapté

Les aérosols, les solvants, les détergents chlorés, les peintures, les colles, les produits ammoniacqués, les poussières et autres risquent de provoquer un phénomène de corrosion au niveau du produit et du conduit du système ventouse.

- ▶ Faites en sorte que l'air de combustion soit exempt de fluor, de chlore, de soufre, de poussières etc.
- ▶ Veillez à ce qu'il n'y ait pas de substances chimiques entreposées dans la pièce d'installation.

1.3.8 Risque de dommages matériels sous l'effet du gel

- ▶ Assurez-vous que l'installation de chauffage reste en service dans tous les cas lorsqu'il gèle, mais aussi que toutes les pièces sont suffisamment chauffées.
- ▶ Si vous ne pouvez pas faire en sorte que l'installation de chauffage reste en service, faites-la vidanger par un installateur spécialisé.

1.3.9 Risques de blessures et de dommages matériels en cas de maintenance ou de réparation négligée ou non conforme

- ▶ Ne tentez jamais d'effectuer vous-même des travaux de maintenance ou de réparation de votre produit.
- ▶ Veuillez immédiatement contacter un installateur spécialisé afin qu'il procède au dépannage.
- ▶ Conformez-vous aux intervalles de maintenance prescrits.

Remarques relatives à la documentation 2

2 Remarques relatives à la documentation

2.1 Respect des documents complémentaires applicables

- ▶ Conformez-vous impérativement à toutes les notices d'utilisation qui accompagnent les composants de l'installation.

2.2 Conservation des documents

- ▶ Conservez soigneusement cette notice ainsi que tous les autres documents complémentaires applicables pour pouvoir vous y référer ultérieurement.

2.3 Validité de la notice

Cette notice s'applique exclusivement aux modèles suivants :

Appareil - référence d'article

Validité: Produit non prévu pour un raccordement à une ventilation mécanique contrôlée

Thema C10 AS (H-FR)	0010015381
ThemaFast C25 (H-FR)	0010015383
ThemaFast C30 (H-FR)	0010015385

Appareil - référence d'article

Validité: Produit prévu pour un raccordement à une ventilation mécanique contrôlée

ThemaFast V25 (H-FR)	0010015384
----------------------	------------

3 Description du produit

3.1 Principes de la ventilation mécanique contrôlée ou VMC

Validité: Produit prévu pour un raccordement à une ventilation mécanique contrôlée

Le produit doit être installé dans un système équipé d'une ventilation mécanique contrôlée. Le produit doit être équipé d'un dispositif de sécurité d'usine permettant de l'arrêter en cas de défaut.

Si le produit est utilisé dans un système collectif, il doit être relié à un dispositif de sécurité collectif.

Le relais de sécurité du dispositif de sécurité collectif sert à arrêter le produit en cas d'anomalie de fonctionnement dans le système général.

Le produit se remet automatiquement en marche sans intervention extérieure dès que le dispositif de sécurité collectif l'y autorise.

3.2 Structure du produit

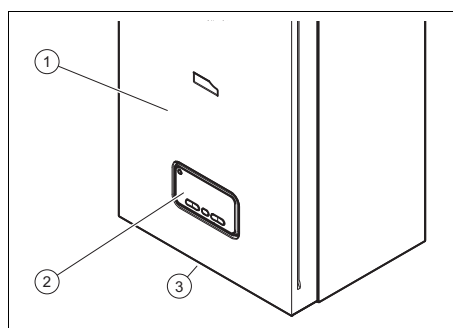



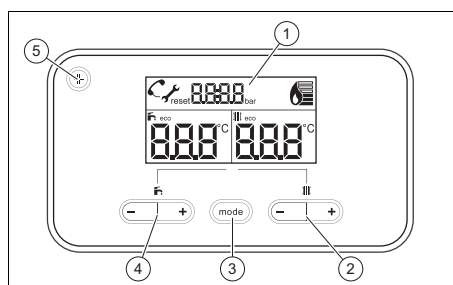

- 1 Produit
- 2 Éléments de commande
- 3 Numéro de série (indiqué sur la face inférieure du produit)

3.3 Vue d'ensemble des éléments de commande



- 1 Écran
- 2 Touches de réglage mode Chauffage (-/+ (III))
- 3 Touches de réglage mode
- 4 Touches de réglage (-/+)
- 5 Touches de réglage (+/-)



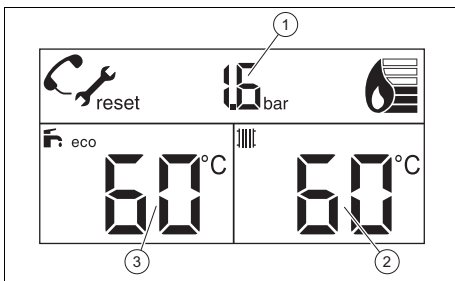

3 Description du produit

- 3 Touche  5 Touche de réinitialisation
- 4 Touches de réglage du mode eau chaude sanitaire   

3.4 Écran du produit







- 1 Pression de l'installation, code défaut ou informations supplémentaires
- 2 Température actuelle du départ de chauffage
- 3 Température d'eau chaude actuelle

Symbole	Signification
	Fonctionnement correct du brûleur : Brûleur en marche
	Mode chauffage actif : – Affichage fixe : demande de chaleur en mode chauffage – Affichage clignotant : brûleur en marche en mode chauffage
	Production d'eau chaude sanitaire active : – Affichage fixe : mode de puisage, brûleur en marche auparavant – Affichage clignotant : brûleur en marche en mode de puisage
eco	Fonctionnement ECO, mode Confort désactivé
	Accès technicien
 et F.XX	Défaut dans le produit
OFF	Mode veille

3.5 Mentions figurant sur la plaque signalétique

La plaque signalétique est montée d'usine sur la face inférieure du produit.

Mentions figurant sur la plaque signalétique	Signification
	Lire la notice !
Thema/ ThemaFast/ ThemaClassic	Désignation commerciale
C, F	C = produit sans ventilateur F = produit avec ventilateur
10, 25, 30, 35	Puissance de l'appareil
H	Type de gaz
Par ex. RU (BE, SEE-EU, CZ, HU, PL, FR, IT, SEE-INT, TR, UA, VE-AR, VE-RU, VE-EU, VE-IR)	Marché de destination
V	Tension secteur
W	Puissance absorbée
IP	Indice/classe de protection
Hz	Fréquence du réseau
Cat. (par ex. II 2H3P)	Catégorie d'appareil
Type	Types d'appareils au gaz admissibles
par ex. 2H, G20 - 13 mbar (1,3 kPa)	Type de gaz et pression de raccordement du gaz réglés d'usine
mm/aaaa (par ex. 11/2015)	Date de production : semaine/année
PMW	Surpression totale admissible en mode de production d'eau chaude sanitaire
PMS	Surpression totale admissible en mode chauffage
ED 92/42	conforme à la directive relative au rendement actuelle (4*)

Mentions figurant sur la plaque signalétique	Signification
P	Plage de puissance calorifique nominale
Q	Plage de charge thermique
D	Quantité nominale de puisage d'eau chaude sanitaire
T _{max.}	Température de départ maxi
NOx	Classe de NOx (émissions d'oxyde d'azote)
	Mode chauffage
	Production d'eau chaude
	Le code Datamatrix/code barre contient le numéro de série. Le numéro d'article correspond aux 7e à 16e chiffres.

3.6 Marquage CE











Le marquage CE atteste que les appareils sont conformes aux exigences élémentaires des directives applicables, conformément à la plaque signalétique.

La déclaration de conformité est disponible chez le fabricant.

4 Fonctionnement

4.1 Concept de commande

Touche	Signification
	Sélection du mode de fonctionnement
 ou  ()	Réglage de la température d'eau chaude
 ou  ()	Réglage de la température de départ du chauffage
	<ul style="list-style-type: none"> Activer le produit : marche/arrêt (mise en veille) (brève pression sur la touche) Réinitialiser le produit (pression sur la touche pendant plus de trois secondes)

Les valeurs réglables clignotent à l'écran.

L'éclairage de l'écran s'allume lorsque vous mettez le produit sous tension ou que vous appuyez sur une touche.

4.2 Affichage de base

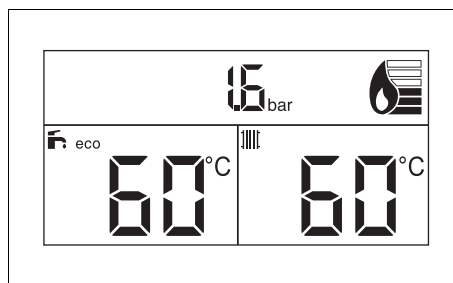

L'affichage de base indique l'état actuel du produit.

Pour revenir à l'affichage de base, n'actionnez aucune touche pendant plus de 5 secondes (seulement pour le réglage de la température d'eau chaude/la température du départ de chauffage).

Si vous n'actionnez aucune touche pendant plus de 15 minutes (par ex. dans le niveau réservé à l'installateur), l'affichage de base réapparaît.

4 Fonctionnement

En présence d'un message d'erreur, le code défaut apparaît dans l'affichage de base.

Les fonctions disponibles varient selon qu'il y a un régulateur raccordé à l'appareil ou non.

4.3 Niveaux de commande

L'appareil présente deux niveaux de commande.

- Le niveau de commande utilisateur donne accès aux principales informations et offre des possibilités de réglage n'exigeant pas de connaissances préalables spéciales.
- Le niveau réservé à l'installateur (accès technicien) nécessite des connaissances bien spécifiques. C'est pourquoi il est protégé par un code d'accès.

4.4 Ouverture des dispositifs d'arrêt

1. L'installateur spécialisé qui a procédé à l'installation du produit peut vous montrer l'emplacement et le fonctionnement des dispositifs d'arrêt.
2. Ouvrez le robinet d'arrêt du gaz installé sur place.
3. Ouvrez le robinet d'arrêt du gaz du produit.
4. Ouvrez les robinets de maintenance au niveau du départ et du retour de l'installation de chauffage.

Validité: Produit avec production d'eau chaude sanitaire intégrée

OU Produit raccordé à un ballon d'eau chaude sanitaire

- ▶ Ouvrez la soupape d'arrêt d'eau froide.

4.5 Mise en marche de l'appareil

- ▶ Appuyez sur .
- ◁ L'affichage de base apparaît à l'écran.

4.6 Contrôle de la pression de l'installation



Remarque

Le produit est équipé d'un capteur de pression et d'un affichage numérique de la pression.

Si la pression descend en dessous du seuil minimal requis pour la pression de l'installation (0,08 MPa ... 0,2 MPa (0,8 bar ... 2 bar)), la pression se met à clignoter à l'écran. Si la chute de pression se poursuit (pression inférieure à 0,03 MPa (0,3 bar)), le produit se met en défaut. Il peut s'avérer nécessaire d'établir une pression supérieure pour l'installation si celle-ci s'étend sur plusieurs étages. Pour de plus amples informations à ce sujet, consultez votre installateur spécialisé.

- ▶ Contrôlez la pression de l'installation à l'écran.

1 / 2

Pression de l'installation: 0,08 ... 0,2 MPa (0,80 ... 2,0 bar)

La pression de l'installation se situe bien dans la plage de pression admissible.

2 / 2

Pression de l'installation: < 0,08 MPa (< 0,80 bar)

- ▶ Remplissez l'installation de chauffage. (→ page 11)

◁ Une fois la pression revenue dans une plage suffisante, l'afficheur s'éteint au bout de 20 secondes.

4.7 Remplissage de l'installation de chauffage



Attention !
Risques de dommages si l'eau de chauffage est très calcaire, corrosive ou qu'elle contient des produits chimiques !

Une eau du robinet inadaptée risque d'endommager les joints et les membranes, de boucher les composants hydrauliques, aussi bien dans l'appareil que dans l'installation de chauffage, ou encore de provoquer des bruits.

- ▶ Vous devez systématiquement utiliser une eau de chauffage adaptée pour l'installation de chauffage.
- ▶ En cas de doute, demandez conseil à votre installateur spécialisé.



Remarque
C'est l'installateur spécialisé qui se charge du remplissage initial.

1. Raccordez le robinet de remplissage à la conduite d'eau froide comme l'installateur spécialisé vous l'a indiqué.
2. Ouvrez tous les robinets des radiateurs (robinets thermostatiques) de l'installation de chauffage.
3. Ouvrez la conduite d'eau froide.
4. Ouvrez lentement le robinet de remplissage et laissez l'eau couler jusqu'à ce que la pression requise pour l'installation soit atteinte.
5. Fermez la conduite d'eau froide.
6. Purgez tous les radiateurs.
7. Contrôlez la pression de l'installation à l'écran. (→ page 10)
8. Faites un appoint d'eau le cas échéant.
9. Fermez le robinet de remplissage.
10. Débranchez le robinet de remplissage de la conduite d'eau froide.

4.8 Réglage de la température de départ du chauffage

1. Appuyez sur \ominus ou \oplus (III).
 - ◀ La température du départ de chauffage réglée clignote à l'écran.

Conditions: Pas d'appareil de régulation raccordé

- ▶ Réglez la température du départ de chauffage qui convient avec \ominus ou \oplus (III).

Conditions: Appareil de régulation raccordé

- ▶ Réglez la température du départ de chauffage maximale au niveau du produit avec \ominus ou \oplus (III).
- ▶ Spécifiez la température du départ de chauffage souhaitée au niveau de l'appareil de régulation (→ notice d'utilisation de l'appareil de régulation).

4.9 Réglage de la production d'eau chaude sanitaire

4.9.1 Réglage de la température d'eau chaude

Validité: Produit avec production d'eau chaude sanitaire intégrée
OU Produit raccordé à un ballon d'eau chaude sanitaire



1. Appuyez sur \ominus ou \oplus (II).
 - ◀ La température d'eau chaude sanitaire qui a été réglée clignote à l'écran.

Conditions: Pas d'appareil de régulation raccordé

- ▶ Réglez la température d'eau chaude qui convient avec \ominus ou \oplus (II).





4 Fonctionnement

Conditions: Appareil de régulation raccordé

- ▶ Réglez la température d'eau chaude maximale au niveau du produit avec  ou  (.
- ▶ Spécifiez la température d'eau chaude souhaitée au niveau de l'appareil de régulation (→ notice d'utilisation de l'appareil de régulation).

4.9.2 Réglage du mode ECO

Validité: Produit avec production d'eau chaude sanitaire intégrée

- ▶ Appuyez simultanément sur  () et  () pendant 3 secondes.
 - ◁ Si le symbole **ECO** apparaît dans l'affichage de base, cela signifie que le mode Confort est désactivé.
 - ◁ Si le symbole **ECO** disparaît de l'affichage de base, cela signifie que le mode Confort est activé.





4.10 Sélection du mode de fonctionnement







Remarque

Chaque fois que l'appareil est mis sous tension/s'allume, il reprend le mode de fonctionnement activé précédemment.

- ▶ Appuyez sur  autant de fois que nécessaire pour que l'écran affiche le mode de fonctionnement souhaité.

Symbole	Fonctionnement
 + 	Chauffage + eau chaude sanitaire
	Chauffage uniquement
	Eau chaude sanitaire uniquement et protection anti-gel
–	Aucun/Protection antigel uniquement

4.11 Affichage des codes d'état

1. Appuyez simultanément sur  () et  () pendant 3 secondes.
Codes d'état – vue d'ensemble (→ page 16)
 - ◁ L'état de fonctionnement actuel **S.XX** s'affiche à l'écran.
2. Appuyez sur  pour revenir à l'affichage de base.

4.12 Désactivation des fonctions du produit

4.12.1 Désactivation du mode de chauffage (mode Été)

Conditions: Pas de régulateur raccordé

- ▶ Appuyez sur  jusqu'à ce que  disparaisse de l'écran.

Conditions: Régulateur raccordé

- ▶ Désactivez le mode chauffage au niveau du régulateur (→ notice d'utilisation du régulateur).

4.12.2 Désactivation du mode eau chaude sanitaire

Conditions: Pas de régulateur raccordé

- ▶ Appuyez sur  jusqu'à ce que  disparaisse de l'écran.

Conditions: Régulateur raccordé

- ▶ Désactivez le mode eau chaude sanitaire au niveau du régulateur (→ notice d'utilisation du régulateur).

5 Dépannage

5.1 Identification et élimination des dérangements

- ▶ En cas de problème de fonctionnement de l'appareil, vous pouvez contrôler vous-même certains points à l'aide du tableau en annexe.
- ▶ Si l'appareil ne fonctionne pas correctement alors que vous avez contrôlé les points indiqués dans le tableau, contactez un installateur spécialisé pour remédier au problème.

5.2 Visualisation des codes défauts

Les codes d'erreur sont prioritaires sur les autres affichages. Si plusieurs défauts surviennent simultanément, ils s'affichent en alternance pendant deux secondes.

- ▶ Si le produit affiche un code défaut (F.xx), alors adressez-vous à un installateur spécialisé.

6 Maintenance et entretien

6.1 Maintenance

Seules une inspection annuelle et une maintenance bisannuelle, réalisées par un installateur spécialisé, permettent de garantir la disponibilité et la sécurité, la fiabilité et la longévité du produit.

6.2 Entretien du produit



Attention !
Risque de dommages matériels en cas de détergent inadapté !

- ▶ N'utilisez pas d'aérosol, de produit abrasif, de produit vaisselle, de détergent solvanté ou chloré.

- ▶ Nettoyez l'habillage avec un chiffon humecté d'eau savonneuse.

6.3 Respect des conditions de maintenance du système de ventilation mécanique régulée

Validité: Produit prévu pour un raccordement à une ventilation mécanique contrôlée

Conditions: Produit raccordé à un système de ventilation mécanique régulée

- ▶ Faites en sorte que la maintenance du dispositif de retour d'information individuel soit bien effectuée par une personne compétente.
- ▶ Faites en sorte que l'état et la fixation du tube des gaz de combustion soient bien contrôlés par une personne compétente.
- ▶ Faites en sorte que la maintenance de l'entrée d'air du système de ventilation mécanique régulée soit bien effectuée par une personne compétente.

7 Mise hors service

7.1 Mise hors service provisoire de l'appareil

- ▶ Une mise hors service provisoire de l'appareil ne peut être effectuée qu'en l'absence de risque de gel.
- ▶ Appuyez brièvement sur .
 - ◁ L'écran s'éteint.
- ▶ En cas de désactivation prolongée (par ex. vacances), il convient de fermer également le robinet d'arrêt du gaz, mais aussi la soupape d'arrêt d'eau froide si le produit est de type « combiné ».

8 Recyclage et mise au rebut

7.2 Mise hors service définitive de l'appareil

- Confiez la mise hors service définitive de l'appareil à un installateur spécialisé.

8 Recyclage et mise au rebut

- Confiez la mise au rebut de l'emballage à l'installateur spécialisé qui a installé l'appareil.



Si le produit porte ce symbole :

- Dans ce cas, ne jetez pas le produit avec les ordures ménagères.
- Éliminez le produit auprès d'un point de collecte d'équipements électriques et électroniques usagés.



Si le produit ou les piles qu'il contient portent ce symbole, cela signifie que les piles peuvent contenir des substances nocives ou polluantes.

- Dans ce cas, déposez les piles dans un point de collecte de piles usagées.

9 Garantie et service après-vente

9.1 Garantie

Dans l'intérêt des utilisateurs et eu égard à la technicité de ses produits, Saunier Duval recommande que leur installation, ainsi que leur mise en service et leur entretien le cas échéant, soient réalisés par des professionnels qualifiés, en conformité avec les règles de l'art, les normes en vigueur et les instructions émises par Saunier Duval.

Les produits Saunier Duval font l'objet d'une garantie constructeur minimum de 2 ans accordée par le constructeur. La durée et les conditions spécifiques de cette

garantie sont définies dans la Carte de Garantie livrée avec le produit.

Cette « garantie constructeur » n'a pas pour effet d'exclure l'application des garanties légales prévues par ailleurs au bénéfice de l'acheteur du produit concerné, étant entendu que ces garanties ne pourront s'appliquer dans le cas où la défaillance du produit trouverait son origine dans des causes qui lui sont étrangères, en ce compris notamment :

- défaut d'installation, de réglage, de mise en service, d'entretien ou de maintenance, notamment lorsque ces opérations n'ont pas été réalisées par un professionnel qualifié, dans le respect des règles de l'art ou des recommandations émises par le fabricant (notamment dans la documentation technique mise à disposition des utilisateurs ou des professionnels) ;
- caractéristiques techniques inadaptées aux normes applicables dans la région d'installation ;
- défaillance de l'installation ou des appareils auxquels les produits Saunier Duval sont raccordés ;
- dimensionnement inapproprié aux caractéristiques de l'installation ;
- conditions de transport ou de stockage inappropriées ;
- usage anormal des produits ou des installations auxquelles ils sont reliés ;
- dysfonctionnement d'une pièce de rechange non commercialisée par le constructeur ;
- environnement inapproprié au fonctionnement normal des produits, en ce compris : caractéristiques de la tension d'alimentation électrique, nature ou pression de l'eau utilisée, embouage, gel, atmosphère corrosive, ventilation insuffisante, protections inadaptées, etc. ;

Garantie et service après-vente 9

- Intervention d'un tiers ou cas de force majeure tel que défini par la Loi et les Tribunaux français.

9.2 Service après-vente

Les coordonnées de notre service après-vente sont indiquées au verso ou sur le site www.saunierduval.fr.

Annexe

Annexe

A Niveau de commande destiné à l'utilisateur – vue d'ensemble

Valeurs réglables	Valeurs		Unité	Pas, sélection	Réglages d'usine
	min.	max.			
Mode chauffage					
Température de départ de chauffage	Valeur actuelle		°C	1	60
	30	80			
Mode d'eau chaude sanitaire					
Température d'eau chaude	Valeur actuelle		°C	1	55
	35	65			

B Codes d'état – vue d'ensemble

Les codes d'état qui n'apparaissent pas ici figurent dans la notice d'installation.

Code d'état	Signification
Affichages en mode de chauffage	
S.0	Mode chauffage Aucune demande
S.1	Mode chauffage : préfonctionnement du ventilateur
S.2	Mode chauffage Démar. de la pompe
S.3	Mode chauffage Allumage du brûleur
S.4	Mode chauffage Brûleur allumé
S.5	Postfonctionnement du ventilateur et de la pompe
S.6	Mode chauffage Réduc. de la ventil.
S.7	Mode chauffage Circulation
S.8	Chauffage temps coupure restant xx minutes
Affichages en mode eau chaude sanitaire	
S.10	Demande d'eau chaude sanitaire
S.11	Mode eau chaude sanitaire préfonctionnement du ventilateur
S.13	Mode ECS Allumage du brûleur
S.14	Mode ECS Brûleur allumé
S.15	Mode ECS Postfonctionnement pompe/ventilateur
S.16	Mode ECS Réduc. de la ventil.
S.17	Mode ECS réduc. vitesse pompe
Affichage en mode confort avec démarrage à chaud ou mode ECS avec ballon	
S.20	Demande d'eau chaude sanitaire
S.21	Mode eau chaude sanitaire préfonctionnement du ventilateur
S.22	Mode ECS Pompe en marche
S.23	Mode ECS Allumage du brûleur
S.24	Mode ECS Brûleur allumé
S.25	Mode ECS Postfonctionnement pompe/ventilateur
S.26	Mode ECS Réduc. de la ventil.

Code d'état	Signification
S.27	Mode ECS réduc. vitesse pompe
S.28	Eau chaude Temps de coupure du brûleur
Autres affichages	
S.30	Mode chauffage bloqué par thermostat d'ambiance
S.31	Mode été actif ou le régulateur eBUS bloque le mode chauffage
S.34	Protection contre le gel active

C Dépannage des anomalies et défauts de fonctionnement

C.1 Dépannage

anomalie	Cause possible	Mesure
Produit qui ne se met pas en marche (pas d'eau chaude, pas de chauffage)	Le robinet d'arrêt du gaz installé sur place et/ou le robinet d'arrêt du gaz du produit est fermé.	1. Ouvrez les deux robinets d'arrêt du gaz.
	La soupape d'arrêt d'eau froide est fermée.	1. Ouvrez la soupape d'arrêt d'eau froide.
	L'alimentation électrique du bâtiment est coupée.	1. Contrôlez le fusible d'alimentation du bâtiment. Le produit se rallume automatiquement une fois l'alimentation électrique rétablie.
	Le produit est arrêté.	1. Allumez l'appareil. (→ page 10)
	La température du départ de chauffage/la température d'eau chaude qui a été réglée est trop basse ou le mode chauffage est désactivé.	1. Réglez la température de départ du chauffage. (→ page 11) 2. Réglez la température de l'eau chaude sanitaire. (Validité: Produit avec production d'eau chaude sanitaire intégrée OU Produit raccordé à un ballon d'eau chaude sanitaire) (→ page 11) 3. Sélectionnez le mode de fonctionnement. (→ page 12)
	Il y a de l'air dans l'installation de chauffage.	1. Faites purger l'installation de chauffage par un installateur spécialisé.
Production d'eau chaude sanitaire qui fonctionne normalement ; chauffage qui ne se met pas en marche	Le régulateur externe est mal réglé.	1. Paramétrez le régulateur externe comme il se doit (→ notice d'utilisation du régulateur).

Annexe

C.2 Élimination des défauts

Message	Cause possible	Mesure
F.22 Pression de l'installation trop faible	La pression de l'installation est trop basse. Manque d'eau dans l'installation de chauffage.	1. Remplissez l'installation de chauffage. (→ page 11)
F.28 Échec de l'allumage	Au bout de deux tentatives d'allumage infructueuses, le produit a basculé en mode de défaut.	1. Vérifiez que le robinet d'arrêt du gaz est ouvert. 2. Appuyez sur la touche de réinitialisation pendant 1 seconde. – Tentatives de réinitialisation: ≤ 3 3. Si le problème d'allumage n'est pas résolu malgré la tentative de réinitialisation, adressez-vous à un installateur spécialisé.
F.36 Anomalie au niveau du système ventouse	Le tube des gaz de combustion est bloqué.	1. Faites remédier au problème par un installateur spécialisé.

Éditeur/fabricant**Saunier Duval ECCI**

17, rue de la Petite Baratte – BP 41535 - 44315 Nantes Ce-
dex 03

Téléphone 033 24068-1010 – Télécopie 033 24068-1053

**Fournisseur****Vaillant Group France SA**

"Le Technipole" – 8, Avenue Pablo Picasso

F-94132 Fontenay-sous-Bois Cedex

Téléphone 01 49741111 – Fax 01 48768932

Service Clients (pour le professionnel) 08 20 200820 (0,09

€ TTC/min depuis un poste fixe) – Service Clients (pour le
particulier) 09 74750275 (coût appelant métropole : 0,022 €
TTC/min depuis un poste fixe et 0,09 € TTC de coût de mise
en relation)

www.saunierduval.fr

© Ces notices relèvent de la législation relative aux droits
d'auteur et toute reproduction ou diffusion, qu'elle soit totale
ou partielle, nécessite l'autorisation écrite du fabricant.

Sous réserve de modifications techniques.

**Saunier Duval**

Toujours à vos côtés