

**égalis**  
BALLON

**égalia**  
BALLON

## Notice d'emploi

NGLB24-4H - NGLB28-4H - NGLB23-4H.5 - NGVB24-4H -  
NGVB28-4H - CGLB24-4H - CGLB28-4H - CGLB23-4H.5 -  
CGVB24-4H - CGVB28-4H

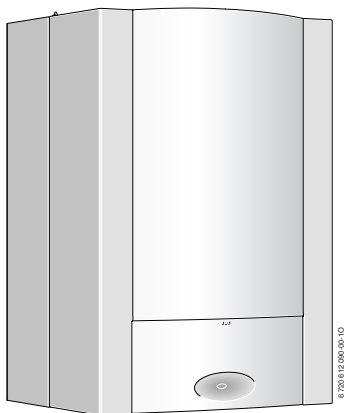

© Modèles et brevets déposés • Réf 6 720 612 723-2 (2010/01) FR

**Chaudière murale gaz avec ballon intégré**  
Tirage naturel, V.M.C. et étanche à ventouse

La passion du service et du confort



**e.i.m. leblanc**  
Groupe Bosch

# Table des matières

---

<b>1</b>	<b>Explication des symboles et mesures de sécurité</b> .....	<b>3</b>
1.1	Explication des symboles .....	3
1.2	Mesures de sécurité .....	4
<hr/>		
<b>2</b>	<b>Ouverture de la porte</b> .....	<b>7</b>
<hr/>		
<b>3</b>	<b>Vue d'ensemble des éléments de commande</b> .....	<b>8</b>
<hr/>		
<b>4</b>	<b>Mise en service</b> .....	<b>10</b>
<hr/>		
<b>5</b>	<b>Utilisation</b> .....	<b>14</b>
5.1	Allumer/éteindre l'appareil .....	14
5.2	Mise en marche du chauffage .....	15
5.3	Régulation du chauffage (en option) .....	17
5.4	Régler la température d'eau chaude sanitaire ....	18
5.5	Mode été (pas de chauffage, eau chaude sanitaire uniquement) .....	20
5.6	Protection contre le gel .....	21
5.7	Anomalies .....	22
5.7.1	Contrôles anti-débordement (appareils NGLB/CGLB...) .....	23
5.7.2	Sécurité collective des appareils V.M.C. ....	24
5.8	Désinfection thermique .....	25
<hr/>		
<b>6</b>	<b>Consignes pour économiser l'énergie</b> .....	<b>27</b>
<hr/>		
<b>7</b>	<b>Généralités</b> .....	<b>29</b>
<hr/>		
<b>8</b>	<b>Résumé du mode d'emploi</b> .....	<b>31</b>

# 1 Explication des symboles et mesures de sécurité

## 1.1 Explication des symboles

### Avertissements



Dans le texte, les avertissements sont indiqués et encadrés par un triangle de signalisation sur fond grisé.



Pour les risques liés au courant électrique, le point d'exclamation dans le triangle de signalisation est remplacé par un symbole d'éclair.

Les mots de signalement au début d'un avertissement caractérisent le type et l'importance des conséquences éventuelles si les mesures nécessaires pour éviter le danger ne sont pas respectées.

- **AVIS** signale le risque de dégâts matériels.
- **AVERTISSEMENT** signale le risque d'accidents corporels graves.

### Informations importantes

---



Les informations importantes ne concernant pas de situations à risques pour l'homme ou le matériel sont signalées par le symbole ci-contre. Elles sont limitées par des lignes dans la partie inférieure et supérieure du texte.

---

### Autres symboles

Symbole	Signification
▶	Etape à suivre
→	Renvoi à d'autres passages dans le document ou dans d'autres documents
•	Enumération/Enregistrement dans la liste
–	Enumération/Enregistrement dans la liste (2e niveau)

Tab. 1

## 1.2 Mesures de sécurité

### Si l'on perçoit une odeur de gaz :

- ▶ Fermer le robinet de gaz (→ page 10).
- ▶ Ouvrir les fenêtres.
- ▶ Ne pas actionner les commutateurs électriques ou tout autre objet provoquant des étincelles.
- ▶ Eteindre toute flamme à proximité.
- ▶ Téléphoner immédiatement, **de l'extérieur** à la compagnie de gaz et à un installateur ou un service après-vente agréé e.l.m. leblanc.

### Si l'on perçoit une odeur de gaz brûlés

- ▶ Mettre l'appareil hors service (→ page 14).
- ▶ Ouvrir les fenêtres et les portes.
- ▶ Informer immédiatement un installateur ou un service après-vente agréé e.l.m. leblanc.

### Installation, modifications

- ▶ L'installation ainsi que les modifications éventuellement apportées à l'appareil doivent être exclusivement confiées à un installateur ou un service après-vente agréé e.l.m. leblanc.
- ▶ Toute intervention sur un organe scellé est interdite.
- ▶ Les gaines, conduits et dispositifs d'évacuation des fumées ne doivent pas être modifiés.
- ▶ En cas d'installation de type B (**air de combustion pris dans le local où se trouve l'appareil**) : Ne pas fermer ni réduire les orifices d'aération des portes, fenêtres ou murs. Si les fenêtres sont étanches à l'air, garantir d'une autre manière l'arrivée d'air de combustion.

### Désinfection thermique

- ▶ **Risque de brûlure !**  
Surveiller impérativement le fonctionnement à des températures supérieures à 60 °C.
- ▶ N'effectuer la désinfection thermique qu'en dehors des périodes normales d'utilisation (→ page 25).

### Maintenance

- ▶ **Recommandation pour nos clients :** Nous recommandons vivement de conclure un contrat d'entretien avec un installateur ou service après-vente agréé e.l.m. leblanc. Il est indispensable de soumettre l'appareil à un service annuel de maintenance.
- ▶ Conformément à la réglementation nationale en vigueur sur la protection contre les émissions polluantes, l'exploitant est responsable de la sécurité et de l'écocompatibilité de l'installation.
- ▶ N'utiliser que des pièces de rechange d'origine !
- ▶ Appareils V.M.C. : L'entretien de la V.M.C. est obligatoire :
  - Entretien annuel des bouches d'extraction.
  - Entretien quinquennal (5 ans) de l'ensemble de l'installation.
  - Entretien du dispositif de sécurité.

### Matières explosives et facilement inflammables

- ▶ Ne pas stocker ou utiliser des matières inflammables (papier, peintures, diluants, etc.) à proximité immédiate de l'appareil.

### Air de combustion/air ambiant

- ▶ L'air de combustion/air ambiant doit être exempt de substances agressives (comme par exemple les hydrocarbures halogénés qui contiennent des combinaisons chlorées ou fluorées), afin d'éviter toute corrosion.

## 2 Ouverture de la porte

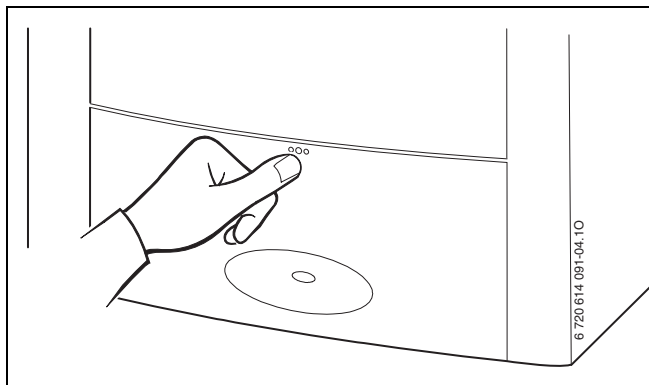

Fig. 1

### 3 Vue d'ensemble des éléments de commande

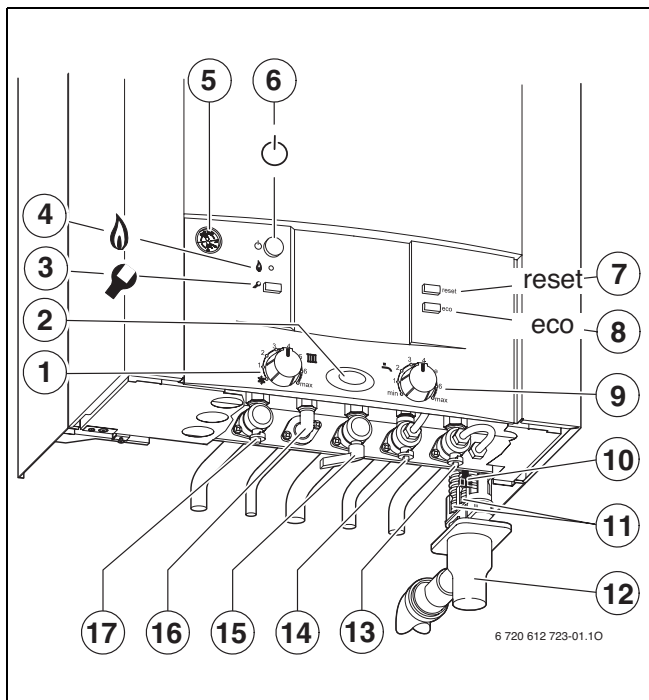

Fig. 2



- 1 Sélecteur de température de départ chauffage
- 2 Témoin de fonctionnement
- 3 Touche de service pour le professionnel  
(voir notice d'installation)
- 4 Voyant de contrôle du fonctionnement du brûleur
- 5 Thermo-manomètre
- 6 Interrupteur principal
- 7 Touche Reset
- 8 Touche eco
- 9 Sélecteur de température eau chaude sanitaire
- 10 Robinet de remplissage
- 11 Tuyaux de vidange des soupapes de sécurité
- 12 Siphon à entonnoir (accessoire)
- 13 Robinet de retour chauffage
- 14 Robinet entrée eau froide sanitaire
- 15 Robinet de gaz (fermé)
- 16 Raccord eau chaude sanitaire
- 17 Robinet de départ chauffage



La touche **(3)** est réservée **exclusivement** à l'usage d'un installateur ou d'un service après-vente agréé e.l.m. leblanc.

---

## 4 Mise en service

### Ouvrir le robinet de gaz

- ▶ Tourner la manette dans le sens inverse des aiguilles d'une montre.

Si la manette est dans le sens d'écoulement, le robinet est ouvert.

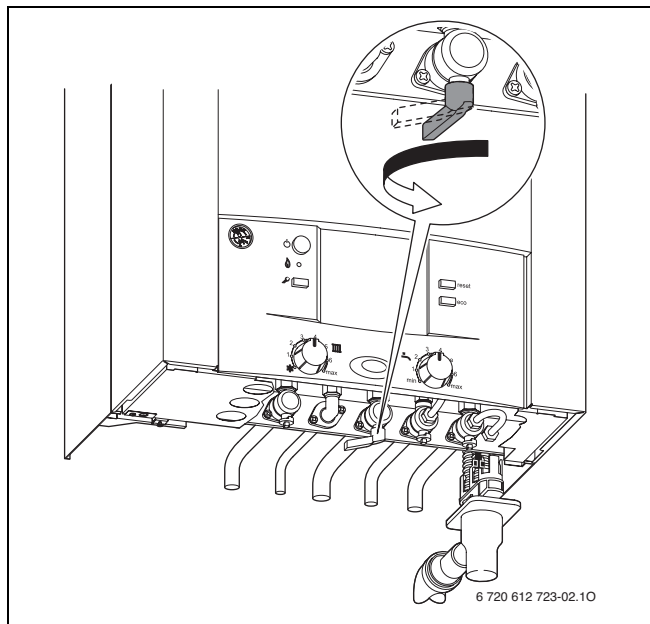

Fig. 3

### Ouvrir les robinets

- ▶ Tourner la vis carrée avec une clé jusqu'à ce que l'encoche soit positionnée dans le sens de l'écoulement.  
Si l'encoche est perpendiculaire au sens d'écoulement, le robinet est fermé.

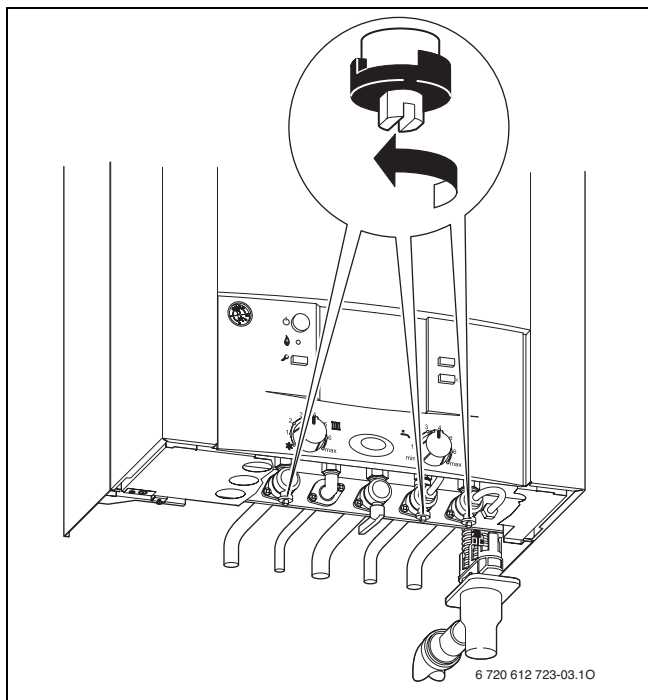

Fig. 4

### Contrôler la pression de l'eau du circuit de chauffage

La pression de service en fonctionnement normal doit être comprise entre 1 et 2 bar.

Si une valeur de réglage plus élevée était requise, elle vous serait indiquée par votre installateur.

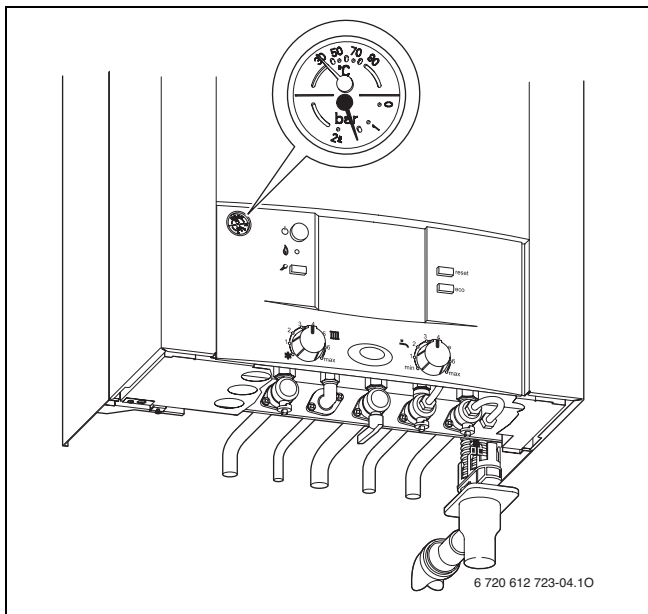

Fig. 5

## Rajouter de l'eau de chauffage



**AVIS :** L'appareil peut être endommagé.

- ▶ Ne rajouter de l'eau de chauffage que lorsque l'appareil est froid.

**La pression maximale** de 3 bars, pour la température la plus élevée de l'eau de chauffage, ne doit pas être dépassée (la soupape de sécurité s'ouvre).

- ▶ Ouvrir le robinet de remplissage et remplir l'installation de chauffage.

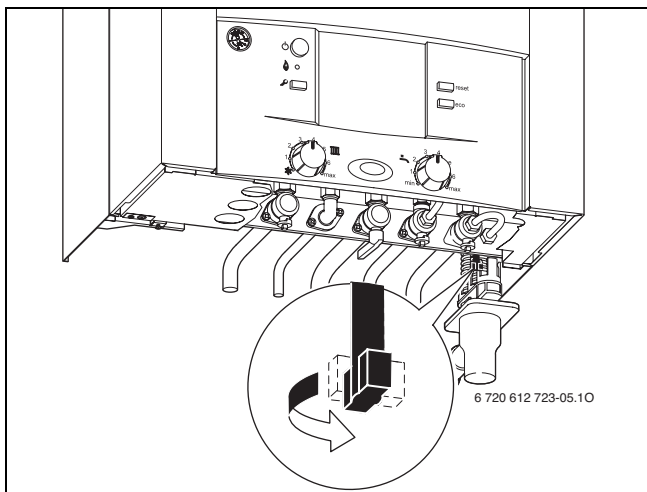

Fig. 6

- ▶ Refermer le robinet de remplissage.

## 5 Utilisation

### 5.1 Allumer/éteindre l'appareil

#### Allumer

- ▶ Appuyer sur l'interrupteur principal pour mettre l'appareil sous tension.

L'appareil s'initialise, toutes les touches clignotent pendant quelques secondes puis le témoin de fonctionnement s'allume.

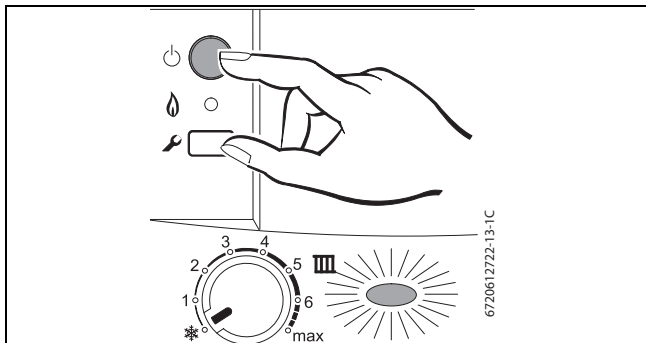

Fig. 7

#### Arrêt

- ▶ Appuyer sur l'interrupteur principal pour mettre l'appareil hors tension.

Le témoin de fonctionnement s'éteint.

- ▶ Si l'appareil doit être mis hors service pour une longue période : prévoir une protection antigèle (→ chapitre 5.6).

## 5.2 Mise en marche du chauffage

La température de départ de l'eau de chauffage peut être réglée entre environ 45 °C et 90 °C.

- ▶ Tourner le sélecteur de température , afin d'adapter la température de l'eau de chauffage à l'installation :
  - Circuit de chauffage traditionnel: position « 5 » (env. 72 °C)
  - Chauffage par convecteurs: position « max » (env. 90 °C)

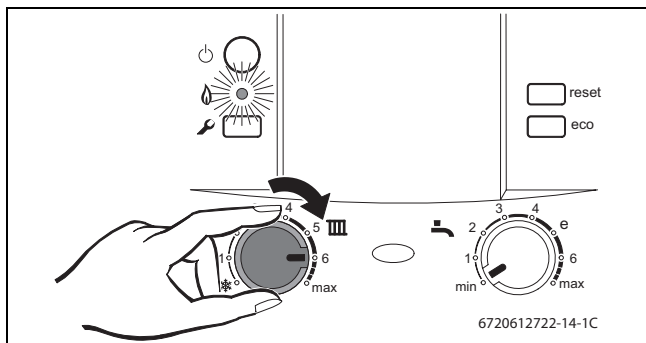



Fig. 8

Lorsque le brûleur est en marche, le témoin est allumé.

Position du sélecteur 	Température de départ chauffage
1	env. 45 °C
2	env. 48 °C
3	env. 56 °C
4	env. 64 °C
5	env. 72 °C
<b>6</b>	<b>env. 80 °C</b>
max	env. 90 °C

Tab. 2



### 5.3 Régulation du chauffage (en option)



Veillez tenir compte de la notice d'utilisation de la régulation de chauffage utilisée. Vous y trouverez :

- ▶ comment régler la température ambiante,
- ▶ comment chauffer de manière économique et réduire la consommation d'énergie.

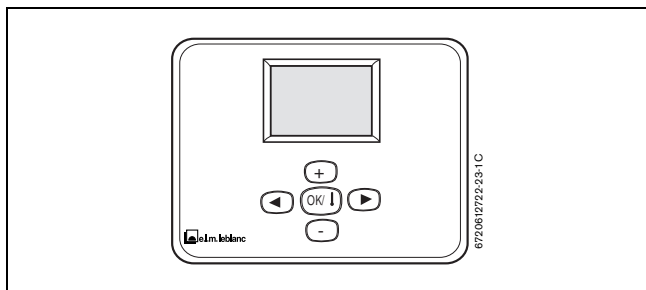



Fig. 9

### 5.4 Régler la température d'eau chaude sanitaire

- ▶ Tourner le sélecteur , afin de régler la température de l'eau chaude sanitaire.

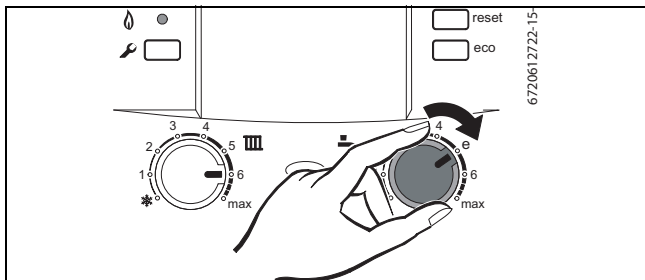



Fig. 10



#### **AVERTISSEMENT** : risques de brûlure !

- ▶ En fonctionnement normal, ne pas choisir une température supérieure à 60 °C.
- ▶ Ne sélectionner des températures supérieures (jusqu'à 70 °C) qu'afin d'effectuer des désinfections thermiques (→ page 21).

Position du sélecteur 	Température d'eau chaude sanitaire
min	env. 10 °C (protection antigel)
1	env. 40 °C
e	env. 50 °C
6	env. 60 °C
max	env. 70 °C

Tab. 3



Pour éviter une formation de calcaire importante en cas d'une dureté de l'eau supérieure à 27 °f (TH), nous conseillons de ne pas régler la température de l'eau chaude sanitaire au-delà de 55 °C.

### Touche **eco**

En appuyant sur la touche **eco**, on peut choisir entre **mode confort** et **mode économique**.

#### **Mode confort, la touche eco est éteinte (réglage d'origine)**

Pour mettre en mode confort,

- ▶ appuyer sur la touche **eco** jusqu'à ce qu'elle s'éteigne.

En **mode confort**, le ballon est maintenu en permanence à la température réglée, ce qui permet de garantir un confort optimal en eau chaude sanitaire.

#### **Mode économique, la touche eco est allumée**

Pour mettre en mode économique,

- ▶ appuyer sur la touche **eco** jusqu'à ce qu'elle s'allume.

En **mode économique**, l'appareil bascule toutes les dix minutes entre le mode chauffage et le mode réchauffage ballon (si les demandes chauffage et sanitaire sont actives).

### 5.5 Mode été (pas de chauffage, eau chaude sanitaire uniquement)

- ▶ Noter la position du sélecteur de température de départ chauffage III.
- ▶ Tourner le sélecteur de température de départ chauffage III entièrement vers la gauche (position ❄️).  
Le chauffage est coupé, seule l'alimentation en eau chaude sanitaire est active. L'alimentation électrique du thermostat n'est pas coupée.

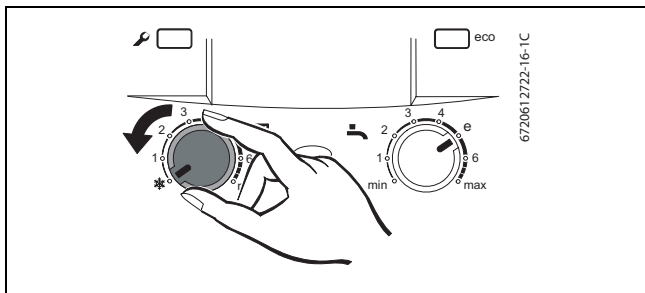



Fig. 11



**AVIS :** Risque de gel de l'installation de chauffage.

## 5.6 Protection contre le gel

Pour le circuit de chauffage :

- ▶ Laisser l'appareil sous tension, ne pas couper le gaz et mettre le sélecteur  au moins en position 1.

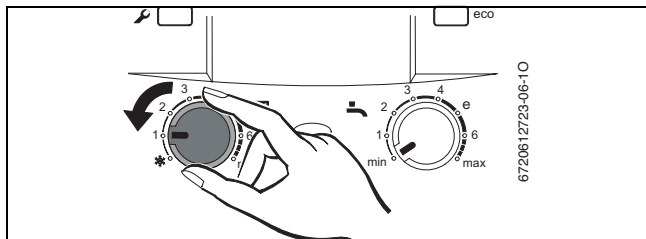

Fig. 12

- ▶ Mélanger du produit antigel à l'eau de chauffage lorsque l'appareil est hors service (voir notice d'installation) et vidanger le circuit d'eau chaude sanitaire.

Pour le ballon :

- ▶ Tourner le sélecteur  complètement à gauche (10 °C).

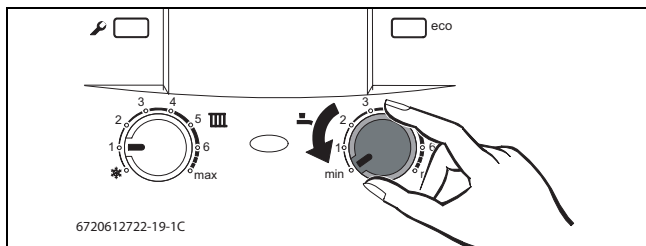

Fig. 13

### 5.7 Anomalies

Le tableau Heatronic contrôle tous les composants de sécurité, de régulation et de commande.

Si un défaut survient pendant le fonctionnement de l'installation, le témoin de fonctionnement clignote (un clignotement long et un court ...):

- ▶ Appuyer sur la touche **reset** pendant 3 sec. environ.  
L'appareil se remet en service.

Dans les autres cas de clignotement:

- ▶ Eteindre l'appareil et le rallumer (→ page 14).  
L'appareil se remet en service.

S'il n'est pas possible de remédier à la perturbation :

- ▶ Contacter un installateur ou un service après-vente agréé e.l.m. leblanc et indiquer l'anomalie ainsi que les renseignements sur l'appareil (→ page 30).

### 5.7.1 Contrôles anti-débordement (appareils NGLB/CGLB...)

Les appareils NGLB/CGLB... sont dotés de contrôles anti-débordement :

- **Sonde de contrôle d'évacuation des produits de combustion S.P.O.T.T. (appareils à tirage naturel)** Le système détecte le débordement des fumées par la sonde de contrôle S.P.O.T.T. connectée directement au tableau électrique.
- **Sonde de sécurité individuelle V.M.C. (appareils V.M.C.)** Le système détecte le débordement des fumées par la sonde de sécurité individuelle V.M.C. connectée directement au tableau électrique.

En cas de perturbation de l'évacuation des fumées, la sonde déclenche l'arrêt de la chaudière, un signal d'avertissement retentit, le témoin de fonctionnement clignote (un clignotement long et 4 courts).

La chaudière est bloquée pendant env. 12 min. ; elle se remettra en service normalement après ce délai.

Si ce type de perturbation est fréquent:

- ▶ Contacter un installateur ou un service après-vente agréé e.l.m. leblanc et indiquer l'anomalie ainsi que les renseignements sur l'appareil (→ page 30).

### 5.7.2 Sécurité collective des appareils V.M.C.

Le système de sécurité collective V.M.C. situé en dehors du logement fournit un courant basse tension 24 V à un relais disposé dans un boîtier électrique ; le relais commande l'alimentation de la chaudière (phase).

En cas de défaut d'extraction, l'alimentation 24 V est coupée, et par l'intermédiaire du relais, l'alimentation de la chaudière est interrompue (tous les voyants sont éteints).

Dès que l'extraction sera rétablie, la chaudière se remettra en service normalement.

Si ce type de perturbation est fréquent:

- ▶ Contacter un installateur ou un service après-vente agréé e.l.m. leblanc et indiquer l'anomalie ainsi que les renseignements sur l'appareil (→ page 30).

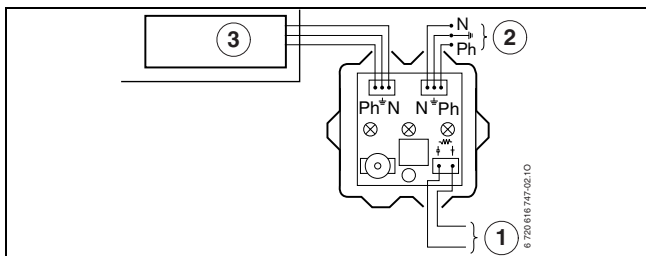

Fig. 14

- 1 Alimentation 24 V ~ 0,5 VA (intensité maximale d'appel 250 mA) V.M.C. collective
- 2 Secteur, 230 V ~ 50 Hz
- 3 Chaudière



## 5.8 Désinfection thermique

La désinfection thermique englobe l'ensemble du système d'eau chaude sanitaire, y compris tous les points de puisage.



**AVERTISSEMENT** : Risque de brûlure !

L'eau chaude peut occasionner des brûlures graves.

- ▶ N'effectuez la désinfection thermique qu'en dehors des périodes normales d'utilisation.

- ▶ Fermer les points de puisage d'eau chaude sanitaire.
- ▶ Avertir les habitants du risque de brûlure.
- ▶ Tourner le sélecteur  complètement à droite (environ 70 °C).

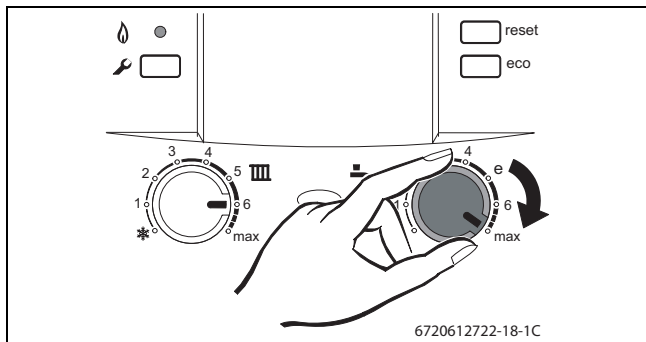



Fig. 15

- ▶ Attendre que la température maximale de l'eau chaude sanitaire soit atteinte.

- ▶ Ouvrir l'un après l'autre, du plus proche au plus lointain, les points de puisage d'eau chaude sanitaire de sorte que de l'eau à 70 °C ait coulé par chacun de ces points pendant plus de 3 minutes.
- ▶ Remettre le sélecteur  dans sa position initiale.



**AVERTISSEMENT** : Risque de brûlure!

L'eau chaude peut occasionner des brûlures graves.

- ▶ Une fois la désinfection thermique terminée, le contenu du ballon d'eau chaude ne se refroidit que peu à peu par perte thermique jusqu'à ce qu'il atteigne la température d'eau chaude réglée. C'est pourquoi la température de l'eau chaude peut, pour une courte durée, être supérieure à la température réglée.

## 6 Consignes pour économiser l'énergie

### Economiser le gaz

La chaudière a été construite de façon à assurer une consommation de gaz réduite, des émissions polluantes faibles et un confort optimal. L'alimentation du brûleur en gaz est réglée suivant la température ambiante désirée de l'appartement. La chaudière règle automatiquement la flamme du brûleur lorsque l'on varie la demande de température ambiante. Cette modulation de puissance assure un lissage des variations de température et permet une répartition homogène de la température dans les pièces de l'appartement. L'appareil peut fonctionner pendant un temps prolongé sans consommer plus de gaz qu'un appareil qui est soumis à des cycles marche-arrêt en permanence.

### Entretien

Pour que la consommation de gaz et les émissions polluantes restent pendant longtemps les plus faibles possibles, nous recommandons vivement de conclure un contrat d'entretien avec un installateur ou un service après-vente agréé e.l.m. leblanc et de faire effectuer un entretien de la chaudière tous les ans.

### Régulation du chauffage

Le fonctionnement de la chaudière exige un thermostat d'ambiance ou une régulation à sonde extérieure.

### **Robinets thermostatiques**

Ouvrir complètement les robinets thermostatiques de sorte que la température ambiante souhaitée puisse effectivement être atteinte. Ne modifier la consigne de la température ambiante (sur le thermostat), que si la température souhaitée n'est pas atteinte au bout d'un certain temps.

### **Aérer les pièces**

Pour aérer les pièces, ne pas laisser les fenêtres entrouvertes. La pièce perd de manière permanente de la chaleur sans que l'air s'en trouve amélioré pour autant. Mieux vaut aérer brièvement mais intensément (fenêtres grandes ouvertes).

Fermer les robinets thermostatiques durant l'aération.

### **Eau chaude sanitaire**

Choisir la température de l'eau chaude sanitaire aussi basse que possible. Un réglage sur une température basse permet une économie d'énergie importante. En plus, les températures élevées de l'eau chaude entraînent un plus fort entartrage et entravent le bon fonctionnement de l'appareil (par ex. des temps de chauffe prolongés ou un débit d'eau réduit).

## 7 Généralités

### Nettoyage de l'habillage

Nettoyer l'habillage avec un chiffon humide. Ne jamais utiliser de produits de nettoyage agressifs ou caustiques.

### Conservation de cette notice d'emploi



Après avoir lu cette notice d'emploi vous pouvez replier la page du résumé du mode d'emploi (→ chapitre 8) vers l'extérieur et conserver la notice d'emploi dans la porte de l'appareil. Vous pourrez ainsi voir le résumé en ouvrant la porte.

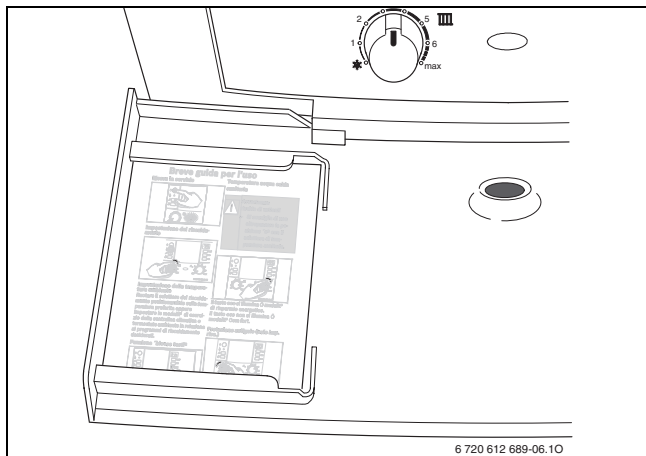

Fig. 16

### Caractéristiques techniques de l'appareil

Si vous avez besoin du service après-vente, il est préférable de donner des renseignements précis sur votre appareil. Vous les trouverez sur la plaque signalétique ou sur l'autocollant indiquant le type de l'appareil sur le tableau Heatronic.

égalis BALLON (par ex. NGVB24-4H)  
.....

Date de fabrication (FD...) :  
.....

Date de mise en service :  
.....

Nom de l'installateur :  
.....

## 8 Résumé du mode d'emploi

### Allumer

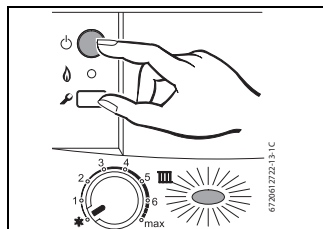

### Mise en marche du chauffage

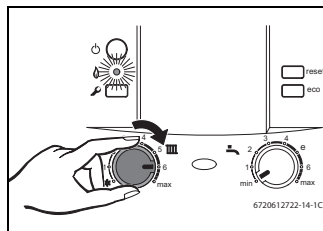

### Régulation du chauffage

Régler le thermostat à la température ambiante désirée.

### Température d'eau chaude sanitaire



#### AVERTISSEMENT :

Risques de brûlures !

► Tourner le sélecteur  au maximum sur « e ».

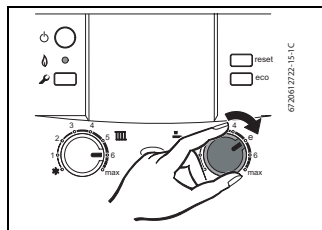

Touche **eco** allumée – mode économique.

Touche **eco** éteinte – mode confort.

### Protection contre le gel

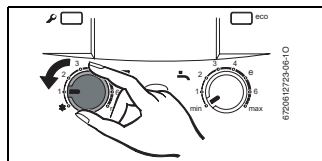

**e.l.m. leblanc - siège social et usine :**  
124, 126 rue de Stalingrad - F-93711 Drancy Cedex

 **0 820 00 6000**

0,118 € TTC / MN

**Fax 01 43 11 73 50**

Une équipe de spécialistes à votre service :  
du lundi au vendredi de 7 h à 21 h, le  
samedi de 8 h à 18 h.

**[www.elmleblanc.fr](http://www.elmleblanc.fr)**

## Informations Consommateurs

- 1 Votre nouvelle chaudière est accompagnée des documents suivants :
  - la notice d'emploi,
  - les conditions de garantie et la carte de validation de la garantie à retourner, dûment remplie par vos soins, à e.l.m. leblanc.
- 2 Votre appareil vous donnera encore plus de satisfaction et conservera son meilleur rendement si vous le faites entretenir régulièrement. Aussi, nous vous recommandons vivement de souscrire un **abonnement d'entretien**.
- 3 Pour connaître les adresses de notre réseau après-vente, contactez-nous au numéro ci-dessus.  
Nous vous indiquerons les coordonnées des services après-vente agréés les plus proches de votre domicile.

